

okamura

OKAMURA CORPORATION

INTERNATIONAL SALES & MARKETING DIVISION
2-14-27, Akasaka, Minato-ku, Tokyo 107-0052, JAPAN

Tel : +81-3-5561-4085 Fax : +81-3-5561-4086

<http://www.okamura.jp/>

G1A750
2018-05

plimode

OFFICE SEATING

Instructions for Use
Gebrauchsanleitung
Mode d'emploi
Instrucciones de uso
Istruzioni per l'uso
Gebruiksaanwijzing



okamura

Safety Instruction (Keep this operation manual)
Sicherheitsanweisungen (Bewahren Sie diese Bedienungsanleitung auf)
Consignes de sécurité (conserver ce mode d'emploi)
Instrucciones de seguridad (guardar este manual de uso)
Istruzioni per la sicurezza (consultare questo manuale d'uso)
Veiligheidsinstructies (Bewaar deze bedieningshandleiding)

Ⓢ Symbol indications

Various symbol marks are used in this instruction manual and displayed on the products to show correct and safe usage and to avoid harm to you and others or damage to property. Please understand those before reading the main text of this manual.

Ⓛ Symbole

In dieser Bedienungsanleitung werden verschiedene Symbole verwendet, die Sie auch auf den Produkten wiederfinden. Sie dienen der richtigen und sicheren Handhabung des Produktes und sollen Verletzungen oder eine Beschädigung Ihres Eigentums verhindern. Sehen Sie diese bitte genau an, bevor Sie den Hauptteil dieser Bedienungsanleitung lesen.

Ⓧ Symboles

Plusieurs symboles sont utilisés dans ce mode d'emploi et affichés sur le produit pour montrer comment l'utiliser correctement et en toute sécurité, afin d'éviter tout accident corporel ou dommage matériel. Il convient de bien comprendre ceci avant de lire l'essentiel de ce mode d'emploi.

Ⓨ Símbolos

En el presente manual de instrucciones y en los productos se utilizan varios símbolos con el fin de indicar la forma correcta y segura de utilizarlos y de evitar posibles daños personales o materiales. Asegúrese de que los comprende antes de leer el texto principal del presente manual.

Ⓩ Simboli

Diversi simboli vengono utilizzati nel presente manuale di istruzioni e sul prodotto per mostrarne l'uso corretto e sicuro, onde evitare infortuni personali e danni a cose. Consultare questa sezione prima di leggere il testo principale del manuale.

ⓐ Gebruikte symbolen

Er worden in deze instructiehandleiding diverse symbolen gebruikt en weergegeven op de producten om te laten zien hoe de producten juist en veilig kunnen worden gebruikt en om te voorkomen dat u en anderen letsel oplopen of eigendommen beschadigd raken. Zorg ervoor dat u deze symbolen begrijpt voordat u de hoofdtekst van deze handleiding leest.

⚠ Caution

Ⓢ User must follow this instruction to prevent from accidents and injuries, or damages to their property.

⚠ Achtung

Ⓛ Zur Vermeidung von Unfällen, Verletzungen oder Beschädigung Ihres Eigentums müssen Benutzer diesen Anweisungen folgen.

⚠ Attention

Ⓧ L'utilisateur doit se conformer à cette instruction pour éviter tout accident ou blessure ou dommage matériel.

⚠ Precaución

Ⓨ El usuario debe seguir estas instrucciones con el fin de evitar accidentes y daños personales y materiales.

⚠ Attenzione

Ⓩ Attenersi alle presenti istruzioni per evitare incidenti, infortuni o danni alle cose.

⚠ Waarschuwing

ⓐ Om ongelukken, letsel of beschadiging van eigendommen te voorkomen, dient de gebruiker deze aanwijzingen op te volgen.

⚠ Caution - Achtung - Attention - Precaución - Attenzione - Waarschuwing

- Ⓢ **Do not handle roughly, or use improperly.**
 - Do not use as a carrier.
 - Do not stand on the chair or sit on the front side of seat or armrest.
- Ⓧ **Behandeln Sie das Produkt nicht grob oder verwenden es zweckentfremdet.**
 - Verwenden Sie es nicht als Transportmittel.
 - Stellen Sie sich nicht auf den Stuhl und setzen Sie sich nicht auf die Vorderkante der Sitzfläche oder die Armlehne.
- Ⓧ **Manipulez le fauteuil avec soin et ne l'utilisez pas à d'autres fins que celles prévues.**
 - N'utilisez pas le fauteuil pour transporter des objets.
 - Ne vous mettez pas debout sur le siège, ne vous asseyez pas sur le bord avant du siège ni sur les accoudoirs.
- Ⓧ **No utilice el producto de forma brusca ni con finalidades distintas a las indicadas.**
 - No utilice el producto como carro.
 - No se suba de pie a la silla ni se sienta en el borde delantero del asiento o en el apoyabrazos.
- Ⓧ **Maneggiare con cura e non utilizzare in modo improprio.**
 - Non utilizzare come mezzo di trasporto.
 - Non salire in piedi sulla sedia e non sedersi nella parte anteriore della seduta o del bracciolo.
- Ⓧ **Niet ruw behandelen of op onjuiste wijze gebruiken.**
 - Niet gebruiken om iets te vervoeren.
 - Ga niet op de stoel staan en ga niet op de voorzijde van de zitting of op de armleuning zitten.

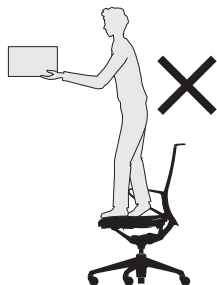
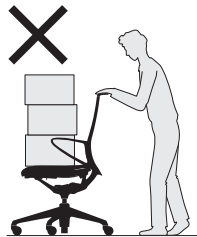

⚠ Caution - Achtung - Attention - Precaución - Attenzione - Waarschuwing

- Ⓢ **Do not disassemble or repair on your own. Please contact our official dealers when needed.**
- Ⓧ **Zerlegen oder reparieren Sie ihn nicht selbst. Bei Bedarf wenden Sie sich bitte an unseren offiziellen Händler.**
- Ⓧ **Ne démontez pas ni ne réparez le fauteuil tout(e) seul(e). En cas de besoin, veuillez contacter nos distributeurs agréés.**
- Ⓧ **No intente desmontar o reparar el producto usted mismo. De ser necesario, póngase en contacto con nuestros distribuidores oficiales.**
- Ⓧ **Non smontare né effettuare riparazioni autonomamente. Contattare i rivenditori autorizzati in caso di necessità.**
- Ⓧ **Niet uit elkaar halen of zelf repareren. Wij verzoeken u contact op te nemen met onze officiële dealers, wanneer dat nodig is.**
- Ⓢ **Do not remodel. Okamura is not responsible for any harm caused by remodeling.**
- Ⓧ **Gestalten Sie das Modell nicht um. Okamura übernimmt keine Haftung für Schäden durch eine Umgestaltung.**
- Ⓧ **Toute transformation est interdite. Okamura n'accepte aucune responsabilité en cas de blessures résultant d'une transformation.**
- Ⓧ **No realice modificaciones. Okamura no se hará responsable de los problemas derivados de las modificaciones.**
- Ⓧ **Non apportare modifiche. Okamura non potrà essere ritenuta responsabile per qualsiasi problema causato dalle modifiche.**
- Ⓧ **Breng geen wijzigingen aan. Okamura is niet aansprakelijk voor enig letsel als gevolg van wijzigingen aan het model.**
- Ⓢ **Gas lift replacement and handling should only be carried out by the trained professional.**
- Ⓧ **Der Austausch und Arbeiten an der Gasfeder sollten nur von ausgebildeten Fachkräften ausgeführt werden.**
- Ⓧ **L'échange et la manipulation du ressort à gaz ne doivent être effectués que par des professionnels qualifiés.**
- Ⓧ **El cambio y la manipulación del pistón de gas deberán ser realizados exclusivamente por profesionales cualificados.**
- Ⓧ **L'intervento di sostituzione e assistenza del pistone a gas deve essere effettuato solo da personale esperto.**
- Ⓧ **Vervanging of reparatie van de gasveer dient alleen door een bevoegd persoon te worden uitgevoerd.**

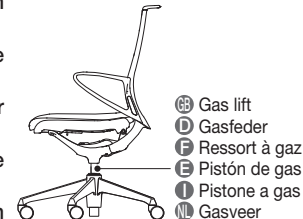

⚠ Caution - Achtung - Attention - Precaución - Attenzione - Waarschuwing

Ⓢ Casters

- For hard floors made of ceramic, stone, tile or wood, use soft casters.
- For soft floors using carpet or rug, use hard casters.

Ⓓ Rollen

- Verwenden Sie die weichen Rollen für keramische Böden, Steinböden, Fliesen- oder Holzböden.
- Für weiche Bodenbeläge, wie Teppiche oder Teppichböden, verwenden Sie die harten Rollen.

Ⓕ Roulettes

- Pour les sols durs en céramique, en pierre, en carrelage ou en bois, utilisez des roulettes souples.
- Pour des sols mous avec des tapis ou de la moquette, utilisez des roulettes dures.

Ⓔ Ruedas

- Sobre suelos duros de cerámica, piedra, baldosas o madera, utilice ruedas blandas.
- Sobre suelos blandos cubiertos con alfombras o moqueta, utilice ruedas duras.

Ⓘ Rotella

- Utilizzare la rotelle morbide per pavimenti duri in ceramica, pietra, piastrelle o legno.
- Utilizzare la rotelle dure per i pavimenti morbidi, ad esempio su tappeti o moquette.

Ⓝ Zwenkwielen

- Gebruik zachte zwenkwielen voor vloeren van keramiek, natuursteen, tegels of hout.
- Gebruik voor vloeren met vloerbedekking of vloerkleden harde zwenkwielen.

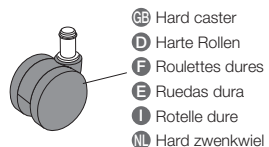
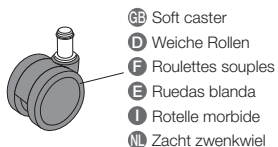

⚠ Caution - Achtung - Attention - Precaución - Attenzione - Waarschuwing

Ⓢ Be careful not to get your fingers, hand or clothes caught in the gaps between the moving parts or the back of the seat when adjusting the position of the seat.

Ⓓ Achten Sie darauf, dass Sie beim Verstellen der Sitzfläche nicht Ihre Finger, Hände oder Kleidung in Zwischenräumen zwischen sich bewegenden Teilen oder an der Rückseite der Sitzfläche einklemmen.

Ⓕ Veillez à ne pas coincer vos doigts, vos mains ou vos vêtements dans les espaces entre les pièces mobiles ou à l'arrière du siège lorsque vous réglez sa position.

Ⓔ Cuando ajuste la posición de la silla, tenga mucho cuidado de que sus dedos, manos o ropa no queden atrapados en los huecos que hay entre las piezas móviles o en la parte posterior de la silla.

Ⓘ Evitare di inserire le dita, le mani o i capi di abbigliamento nelle aperture tra le parti mobili oppure sotto il sedile durante la regolazione della posizione del sedile.

Ⓝ Let er bij het verstellen van de zitting op dat uw vingers, hand of kleding niet bekneld raken tussen de openingen van de bewegende delen of de achterzijde van de zitting.

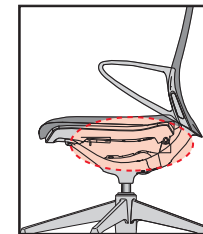

Installation - Installierung - Installation - Instalación - Installazione - Montage

- Ⓢ Please follow instructions below. Failure may cause serious damage to the product.
- Ⓓ Folgen Sie bitte den nachfolgenden Anweisungen. Eine Zuwiderhandlung kann Beschädigungen des Produktes zur Folge haben.
- Ⓕ Veuillez suivre les instructions ci-dessous. Le non-respect des instructions peut causer des dommages importants au produit.
- Ⓔ Por favor, siga las siguientes instrucciones. Si no lo hace, el producto podría sufrir daños importantes.
- Ⓘ Attenersi alle istruzioni riportate di seguito. Diversamente, si potrebbero provocare gravi danni al prodotto.
- Ⓜ Wij verzoeken u onderstaande instructies op te volgen. Als u dat niet doet, kan dat tot ernstige beschadiging van het product leiden.

Ⓢ Indoor use only.

- Ⓓ Nur für den Gebrauch in Innenräumen.
- Ⓕ Usage intérieur seulement.
- Ⓔ Utilice la silla sólo en interiores.
- Ⓘ Solo per uso interno.
- Ⓜ Alleen binnenshuis gebruiken.

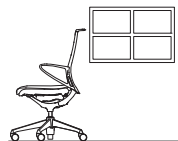

Ⓢ No outdoor use.

- Ⓓ Kein Gebrauch im Freien.
- Ⓕ Pas d'usage à l'extérieur.
- Ⓔ No la utilice en el exterior.
- Ⓘ Non utilizzare all'aperto.
- Ⓜ Niet buiten gebruiken.



Ⓢ Avoid direct sunlight.

- Ⓓ Vermeiden Sie direkte Sonneneinstrahlung.
- Ⓕ Évitez la lumière directe du soleil.
- Ⓔ Evite la exposición a la luz directa del sol.
- Ⓘ Evitare la luce diretta del sole.
- Ⓜ Vermijd direct zonlicht.

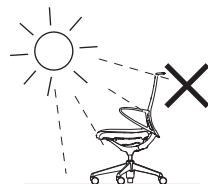

Installation - Installierung - Installation - Instalación - Installazione - Montage

- Ⓢ When placed near windows, use curtains or blinds to avoid direct sunlight.
- Ⓓ Wenn Sie den Stuhl in Fensternähe aufstellen, schützen Sie ihn mit Vorhängen oder Jalousien vor direkter Sonneneinstrahlung.
- Ⓕ Si vous placez le fauteuil près d'une fenêtre, utilisez un rideau ou un store pour éviter la lumière directe du soleil.
- Ⓔ Si coloca la silla junto a una ventana, utilice una cortina o persiana para evitar que quede expuesta a la luz directa del sol.
- Ⓘ Se il prodotto viene collocato in prossimità delle finestre, utilizzare tende o veneziane per evitare la luce diretta del sole.
- Ⓜ Wanneer u deze stoel bij het raam plaatst, houd dan direct zonlicht tegen met behulp van gordijnen of zonwering.

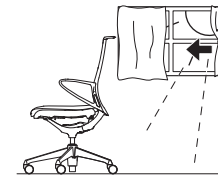

Ⓢ Avoid high temperature, high humidity, or very dry condition.

- Ⓓ Vermeiden Sie hohe Temperaturen, hohe Luftfeuchtigkeit und extreme Trockenheit.
- Ⓕ Évitez les températures élevées, la forte humidité ou la sécheresse extrême.
- Ⓔ Evite las temperaturas y la humedad elevadas, así como los lugares extremadamente secos.
- Ⓘ Evitare condizioni di temperatura, umidità o aridità elevate.
- Ⓜ Vermijd hoge temperaturen, hoge luchtvochtigheid of extreme droogte.

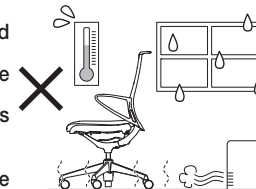

Ⓢ Do not place product under heater or air-conditioner exhausting high temperature air.

- Ⓓ Stellen Sie das Produkt nicht unter einen Heizer oder in die Nähe einer Klimaanlage, die stark erwärmte Luft abgibt.
- Ⓕ Ne placez pas le produit sous un appareil de chauffage ou un climatiseur évacuant de l'air chaud.
- Ⓔ No coloque el producto debajo de fuentes de calor o equipos de aire acondicionado que expulsan aire a temperaturas elevadas.
- Ⓘ Non posizionare il prodotto in prossimità di caloriferi o dell'aria di scarico ad alta temperatura di un condizionatore d'aria.
- Ⓜ Plaats het product niet onder apparatuur voor verwarming of airconditioning waar zeer warme lucht uitkomt.

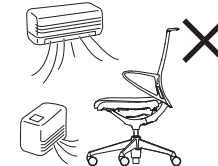

Ⓢ Do not place on uneven floor.

- Ⓓ Stellen Sie ihn nicht auf unebene Böden.
- Ⓕ Ne placez pas le fauteuil sur une surface inégale.
- Ⓔ No coloque la silla en superficies irregulares.
- Ⓘ Non utilizzare su pavimenti non in piano.
- Ⓜ Niet op een ongelijke vloer plaatsen.



Instructions to Extend the Life of Product – Anweisungen zur Verlängerung der Nutzungsdauer des Produktes – Instructions pour allonger la durée de vie du produit – Instrucciones para alargar la vida útil del producto – Istruzioni per prolungare la vita utile del prodotto – Instructies om de levensduur van uw product te verlengen

Ⓜ Operating precautions and maintenance

- If found unstable due to loose bolts and screws, tighten them.
- Do not use in places exposed to vapors. This could cause rusting.
- This instruction manual is very important, so store it in an easily accessible location.
- Regular maintenance is recommended for long product life. Make requests to us immediately when a repair or inspection is needed (fees required after expiration of warranty).
- **Part replacement**
Contact your local sales representatives for after-sales services as well as parts.

Ⓜ Vorsichtsmaßnahmen bei der Bedienung und Wartung

- Wenn der Stuhl wegen loser Schrauben und Bolzen instabil ist, ziehen Sie diese fest.
- Verwenden Sie den Stuhl nicht an Orten, an denen er Dämpfen ausgesetzt ist. Andernfalls könnte er rosten.
- Diese Bedienungsanleitung ist sehr wichtig. Bewahren Sie sie an einem leicht zugänglichen Ort auf.
- Eine regelmäßige Wartung wird empfohlen, um einen langjährigen Gebrauch sicherzustellen. Schicken Sie uns sofort eine Anfrage, wenn eine Reparatur oder Wartung erforderlich ist (nach Ablauf der Garantie fallen hierfür Gebühren an).
- **Austauschen der Teile**
Wenden Sie sich für Kundendienstarbeiten sowie Teile an einen Vertriebsbeauftragten vor Ort.

Ⓜ Précautions d'utilisation et maintenance

- Si le fauteuil est instable du fait de boulons ou de vis desserrés, resserrez-les.
- N'utilisez pas le fauteuil dans un endroit exposé aux vapeurs. Cela pourrait entraîner la formation de rouille.
- Ce manuel d'utilisation est très important, veuillez le ranger dans un endroit facile d'accès.
- Un entretien régulier est la garantie d'un usage prolongé. Contactez-nous immédiatement si une réparation ou une vérification s'avère nécessaire (frais demandés après expiration de la garantie).
- **Remplacement de pièces**
Contactez votre représentant commercial local pour toute demande relevant du service après-vente ou relative aux pièces.

Ⓜ Precauciones de funcionamiento y mantenimiento

- Si nota que la silla se muestra inestable porque algún tornillo o perno se ha aflojado, apriételo.
- No utilice la silla en lugares expuestos a vapores. Podría provocar su oxidación.
- Este manual de instrucciones es muy importante, así que guárdelo en un lugar fácilmente accesible.
- Se recomienda realizar un mantenimiento regular para un uso prolongado. Póngase en contacto con nosotros inmediatamente si necesita reparaciones o inspecciones (una vez caducada la garantía, se aplicarán las tarifas correspondientes).
- **Sustitución de piezas**
Póngase en contacto con su representante de ventas local para obtener servicios posventa o recambios.

Instructions to Extend the Life of Product – Anweisungen zur Verlängerung der Nutzungsdauer des Produktes – Instructions pour allonger la durée de vie du produit – Instrucciones para alargar la vida útil del producto – Istruzioni per prolungare la vita utile del prodotto – Instructies om de levensduur van uw product te verlengen

Ⓜ Precauzioni per l'uso e manutenzione del prodotto

- Se il prodotto risulta instabile, serrare eventuali viti e bulloni allentati.
- Non utilizzare in luoghi soggetti a vapore. Ciò potrebbe arrugginire il prodotto.
- Il presente manuale di istruzioni è molto importante, pertanto si raccomanda di conservarlo in un luogo facilmente accessibile.
- Una manutenzione periodica è fondamentale per consentire una lunga durata del prodotto. Rivolgersi immediatamente a noi qualora sia necessaria una riparazione o un controllo (dopo la scadenza della garanzia, saranno addebitate spese).
- **Sostituzione delle parti**
Contattare il proprio rivenditore locale per ricevere assistenza post vendita e per le parti di ricambio.

Ⓜ Gebruiksvoorzorgsmaatregelen en onderhoud

- Als u merkt dat de stoel wankel is doordat bouten of moeren los zijn, draai deze dan vast.
- Niet op plaatsen gebruiken die blootgesteld zijn aan dampen. Dit kan tot roestvorming leiden.
- Deze instructiehandleiding is zeer belangrijk. Bewaar deze op een plaats waar die gemakkelijk terug te vinden is.
- Regelmatig onderhoud wordt geadviseerd voor een lange levensduur van het product. Contacteer ons onmiddellijk wanneer u een reparatie of inspectie moet laten verrichten (betaling vereist na verloop van de garantie).
- **Vervanging van onderdelen**
Neem contact op met uw plaatselijke verkoopsvertegenwoordigers voor dienstverlening na verkoop of onderdelen.

Ⓜ Cushion cannot be dry-cleaned. Replacement is recommended if exceptionally dirty.

Ⓜ Das Polsterteil kann nicht chemisch gereinigt werden. Wenn es extrem verschmutzt ist, empfehlen wir einen Austausch.

Ⓜ Les coussins ne peuvent pas être nettoyés à sec. S'ils sont particulièrement sales, il est recommandé de les remplacer.

Ⓜ La almohada no se puede lavar en seco. Si está muy sucia, se recomienda cambiarla.

Ⓜ Il cuscino non può essere pulito a secco. Si consiglia la sostituzione quando è particolarmente sporco.

Ⓜ Het kussengedeelte mag niet chemisch worden gereinigd. Wij raden u aan de kussens te vervangen als deze uitzonderlijk vuil zijn.

Instructions to extend the life of product – Anweisungen zur Verlängerung der Nutzungsdauer des Produktes – Instructions pour allonger la durée de vie du produit – Instrucciones para alargar la vida útil del producto – Istruzioni per prolungare la vita utile del prodotto – Instructies om de levensduur van uw product te verlengen

■ For daily care - Tägliche Pflege - Pour un entretien quotidien - Para el cuidado diario - Manutenzione giornaliera - Voor dagelijkse verzorging

③ Cloth part/Mesh part

- Brush with a soft brush or tap the surface softly and vacuum to remove dust to avoid damaging the cloth.
- When it gets dirty after extended period of time, wipe with a well wrung soft cloth moistened with thin neutral detergent. Wipe clean with a damp cloth. Be sure to wipe detergent completely and wipe again with a dry cloth to dry it.
- When using alkaline electrolyzed water to remove stains, spray directly on the stain and brush with a soft brush taking care not to damage the cloth. Then, wipe the moisture and stain to remove and wait for the cloth to dry.
- When it gets an oily stain, dab and remove it by using a dedicated stain remover immediately. Then wipe with a soft cloth dampened with water, followed by a dry cloth to dry. Stains may be permanent depending on the material.



<Caution>

- Remove stains as quickly as possible.
- To avoid causing a circular stain, remove not only the stain but also wipe off thoroughly around the stain.
- Try the cleaner on inconspicuous area first since the surface may discolor or deteriorate by using it.

④ Stoffteil/Gitterteil

- Bürsten Sie die Oberfläche mit einer weichen Bürste ab oder klopfen Sie sie vorsichtig ab und saugen Sie sie ab, um Staub zu entfernen und den Stoff dabei nicht zu beschädigen.
- Wenn der Bezug nach längerer Verwendung schmutzig wird, wischen Sie ihn mit einem gut ausgewringenen weichen Tuch ab, das Sie mit einem verdünnten neutralen Reinigungsmittel angefeuchtet haben. Wischen Sie den Stuhl mit einem feuchten Tuch sauber. Achten Sie darauf, dass Sie Reinigungsmittel vollständig abwischen und wischen Sie zum Trocknen mit einem trockenen Tuch nach.
- Wenn Sie alkalisches elektrolysiertes Wasser verwenden, um Flecken zu entfernen, sprühen Sie es direkt auf den Fleck und bürsten Sie es mit einer weichen Bürste ab. Achten Sie dabei darauf, dass Sie den Stoff nicht beschädigen. Wischen Sie die Feuchtigkeit und den Fleck dann ab, um sie zu entfernen, und warten Sie, bis der Stoff getrocknet ist.
- Wenn es zu einem öligen Fleck kommt, tupfen Sie ihn sofort mit einem speziellen Fleckenentferner ab und entfernen Sie ihn so. Wischen Sie ihn dann mit einem weichen Tuch ab, das mit Wasser befeuchtet wurde, und danach mit einem trockenen Tuch, um ihn zu trocknen. Abhängig vom Material können die Flecken dauerhaft sein.

<Achtung>

- Entfernen Sie Flecken so schnell wie möglich.
- Um zu vermeiden, dass es zu einem kreisförmigen Fleck kommt, entfernen Sie nicht nur den Fleck, sondern wischen Sie auch den Bereich um den Fleck herum sorgfältig ab.
- Testen Sie das Reinigungsmittel zuerst an einer unauffälligen Stelle, da sich die Oberfläche durch die Verwendung verfärben oder abnutzen kann.

Instructions to extend the life of product – Anweisungen zur Verlängerung der Nutzungsdauer des Produktes – Instructions pour allonger la durée de vie du produit – Instrucciones para alargar la vida útil del producto – Istruzioni per prolungare la vita utile del prodotto – Instructies om de levensduur van uw product te verlengen

⑥ Éléments en tissu / maille

- Brossez les éléments en tissu à l'aide d'une brosse souple ou époussetez doucement la surface puis aspirez afin de retirer la poussière et éviter d'endommager le tissu.
- En cas de salissures dues à une utilisation prolongée, essuyez à l'aide d'un chiffon préalablement imbibé d'un détergent neutre et bien essoré. Nettoyez à l'aide d'un chiffon humide. Assurez-vous de ne laisser aucun reste de détergent et essuyez de nouveau à l'aide d'un chiffon sec.
- Si vous retirez les taches à l'aide d'eau alcaline électrolysée, pulvérisez la solution directement sur la tache et brossez à l'aide d'une brosse souple en veillant à ne pas endommager le tissu. Essayez afin d'éliminer toute trace d'humidité ainsi que la tache et laissez sécher le tissu.
- En cas de tache de graisse, tamponnez et retirez immédiatement la tache à l'aide d'un produit détachant adapté. Puis essuyez à l'aide d'un chiffon doux imbibé d'eau, puis séchez à l'aide d'un chiffon sec. Les taches peuvent être définitives en fonction de leur composition.

<Attention>

- Éliminez les taches dès que possible.
- Pour éviter la formation d'une tache circulaire, éliminez la tache et essuyez minutieusement ses contours.
- Testez le détachant sur une surface non visible, le produit pouvant décolorer ou détériorer le tissu.

⑥ Piezas de tela/piezas de malla

- Cepille la superficie con un cepillo suave o sacúdala suavemente y aspírela para quitar el polvo acumulado y evitar daños en la tela.
- Si se ha ensuciado a lo largo de mucho tiempo, limpie la superficie con un paño humedecido en detergente neutro y bien escurrido. Limpie los restos de detergente con un paño húmedo. Asegúrese de eliminar cualquier resto de detergente y vuelva a pasar un paño seco por la superficie.
- Si utiliza agua alcalina electrolizada para eliminar manchas, pulverícela directamente sobre la mancha y cepílela con un cepillo suave, con cuidado de no dañar la tela. A continuación, pase un paño para eliminar la humedad y la mancha, y espere a que la tela se seque.
- Si la mancha es de aceite, elimínela de inmediato aplicando con cuidado un quitamanchas específico. A continuación, limpie la superficie primero con un paño suave humedecido en agua y, después, con un paño seco. Dependiendo del material, las manchas pueden resultar permanentes.

<Precaución>

- Elimine las manchas lo antes posible.
- Para evitar que queden cercos, no elimine solo la mancha, limpie también abundantemente la superficie a su alrededor.
- Pruebe primero el limpiador en una área poco visible, ya que su uso podría decolorar o deteriorar la superficie.

Instructions to extend the life of product – Anweisungen zur Verlängerung der Nutzungsdauer des Produktes – Instructions pour allonger la durée de vie du produit – Instrucciones para alargar la vida útil del producto – Istruzioni per prolungare la vita utile del prodotto – Instructies om de levensduur van uw product te verlengen

1 Parti in tessuto/parti in rete

- Spazzolare con una spazzola morbida o picchiettare delicatamente sulla superficie e utilizzare l'aspirapolvere per rimuovere la polvere evitando di danneggiare il tessuto.
- In caso di sporco accumulato da tempo, strofinare con un panno morbido ben strizzato, inumidito con un detergente neutro diluito. Pulire con un panno umido. Assicurarsi di rimuovere completamente il detergente e asciugare con un panno asciutto.
- Se si utilizza acqua elettrolizzata alcalina per rimuovere le macchie, spruzzare direttamente sulla macchia e spazzolare con una spazzola morbida facendo attenzione a non danneggiare il tessuto. Quindi, rimuovere l'acqua e la macchia e attendere che il tessuto si asciughi.
- In presenza di una macchia oleosa, tamponare e rimuoverla utilizzando immediatamente uno smacchiatore specifico. Quindi pulire con un panno morbido inumidito con acqua e infine asciugare con un panno asciutto. A seconda del materiale, le macchie potrebbero risultare impossibili da rimuovere.

<Attenzione>

- Rimuovere le macchie il più rapidamente possibile.
- Per evitare la formazione di una macchia circolare, non rimuovere soltanto la macchia, ma pulire anche intorno ad essa.
- Provare il prodotto per la pulizia prima su un punto nascosto poiché l'utilizzo del prodotto potrebbe scolorire o danneggiare la superficie.

2 Onderdeel in stof/onderdeel in gaas

- Borstel met een zachte borstel of klop zachtjes op het oppervlak en verwijder het stof met een stofzuiger om te vermijden dat de stof wordt beschadigd.
- Wanneer het vuil wordt na langere tijd, veegt u het schoon met behulp van een goed uitgeknepen zachte doek die bevochtigd werd met een verdund neutraal reinigingsmiddel. Veeg schoon met een vochtige doek. Zorg dat u het reinigingsmiddel volledig wegveegt en veeg opnieuw met een droge doek om het af te drogen.
- Bij gebruik van geëlektrolyseerd alkalisch water om vlekken te verwijderen, sproeit u rechtstreeks op de vlek en borstelt u met een zachte borstel, met de nodige voorzichtigheid om de stof niet te beschadigen. Veeg vervolgens het vocht en de vlekken af om die te verwijderen en wacht tot de stof droogt.
- Als er een olieachtige vlek op terecht komt, dept u en verwijdert u deze onmiddellijk met behulp van een specifieke vlekverwijderaar. Veeg vervolgens met een zachte doek die bevochtigd werd met water, en daarna met een droge doek om af te drogen. Vlekken kunnen blijvend zijn afhankelijk van het materiaal.

<Waarschuwing>

- Verwijder vlekken zo snel mogelijk.
- Om het ontstaan van een cirkelvormige vlek te voorkomen, verwijdert u niet enkel de vlek, maar veegt u ook grondig schoon rondom de vlek.
- Probeer de reiniger eerst op een onopvallende plaats uit, aangezien het gebruik ervan het oppervlak kan doen verkleuren of aantasten.

Instructions to extend the life of product – Anweisungen zur Verlängerung der Nutzungsdauer des Produktes – Instructions pour allonger la durée de vie du produit – Instrucciones para alargar la vida útil del producto – Istruzioni per prolungare la vita utile del prodotto – Instructies om de levensduur van uw product te verlengen

3 Leather part

- Wipe off with a dry soft clean cloth.
- When something is spilled, wipe off with a dry cloth immediately. If a stain cannot be removed, wipe off with a cloth dampened with warm water.

<Caution>

- Do not use solvents such as thinner or benzene, alcohol, cloth that contains chemicals, or shoe cleaner to clean the product. Be aware that once discoloration or deterioration happens, it cannot be reverted.

4 Lederteil

- Wischen Sie den Bereich mit einem trockenen, weichen, sauberen Tuch ab.
- Wenn es zu einem Fleck kommt, wischen Sie ihn sofort mit einem trockenen Tuch ab. Wenn ein Fleck nicht entfernt werden kann, wischen Sie ihn mit einem Tuch ab, das mit warmem Wasser angefeuchtet wurde.

<Achtung>

- Verwenden Sie keine Lösungsmittel, wie Verdünner, Benzol, Alkohol, ein mit Chemikalien behandeltes Tuch oder Schuhcreme, um das Produkt zu reinigen. Beachten Sie, dass Verfärbungen oder Abnutzungen nicht rückgängig gemacht werden können.

5 Éléments en cuir

- Essuyez à l'aide d'un chiffon doux, propre et sec.
- Si un liquide est renversé sur le cuir, essuyez immédiatement avec un chiffon sec. Si vous ne parvenez pas à éliminer une tache, essuyez-la à l'aide d'un chiffon imbibé d'eau tiède.

<Attention>

- Ne nettoyez pas le produit à l'aide de solvants tels que des diluants, du benzène, de l'alcool, des chiffons contenant des produits chimiques, ou des produits d'entretien pour chaussures. Attention : la décoloration ou la détérioration du produit est définitive.

6 Parte de cuero

- Limpie la superficie con un paño suave, seco y limpio.
- Si se derrama algún producto, límpielo de inmediato con un paño seco. Si la mancha no se quita, pase un paño humedecido en agua templada.

<Precaución>

- No limpie el producto con solventes como disolventes o benceno, alcohol, paños que contengan sustancias químicas o betún. Tenga en cuenta que si se produce un deterioro o decoloración, no podrá solucionarse.

7 Parti in pelle

- Pulire con un panno pulito, morbido e asciutto.
- In caso di versamento di liquidi, pulire immediatamente con un panno asciutto. Se la macchia rimane, pulirla con un panno inumidito con acqua tiepida.

Instructions to extend the life of product – Anweisungen zur Verlängerung der Nutzungsdauer des Produktes – Instructions pour allonger la durée de vie du produit – Instrucciones para alargar la vida útil del producto – Istruzioni per prolungare la vita utile del prodotto – Instructies om de levensduur van uw product te verlengen

<Attensione>

- Non utilizzare solventi come trielina o benzene, alcool, panni contenenti sostanze chimiche o prodotti per la pulizia delle scarpe per pulire il prodotto. Tenere presente che, qualora la superficie si scolorisca, non esiste soluzione.

🔧 Onderdeel in leder

- Veeg het af met een droge, zachte, schone doek.
- In geval van morsen, veegt u het onmiddellijk af met een droge doek. Als u een vlek niet kunt verwijderen, veegt u deze af met een doek die bevochtigd werd met warm water.

<Waarschuwing>

- Gebruik geen oplosmiddelen zoals verdunner of benzeen, alcohol, een doek die chemicaliën bevat of een schoenreinigingsmiddel om het product schoon te maken. Denk eraan dat eens verkleuring of aantasting optreedt, het niet kan worden teruggedraaid.

🔧 Aluminium part

- Wipe off with a dry soft clean cloth.
- When moisture or finger prints (sebum cutaneum) adhere to the product, wipe off immediately. If moisture or finger prints (sebum cutaneum) remain, the aluminium part gets oxidized and the olish or texture will be damaged.

🔧 Aluminiumteil

- Wischen Sie den Bereich mit einem trockenen, weichen Tuch ab.
- Wenn Feuchtigkeit oder Fingerabdrücke (Hauttalg) am Produkt zu sehen sind, wischen Sie sie sofort ab. Wenn Feuchtigkeit oder Fingerabdrücke (Hauttalg) auf dem Bereich verbleiben, oxidiert der Aluminiumbereich und die Politur oder Textur werden beschädigt.

🔧 Éléments en aluminium

- Essuyez à l'aide d'un chiffon doux, propre et sec.
- Si vous remarquez des traces de doigts (excès de sébum) ou d'humidité sur le produit, essuyez-les immédiatement. Si l'humidité ou les traces de doigts (excès de sébum) ne sont pas éliminées, les éléments en aluminium peuvent s'oxyder et le vernis ou le revêtement peut être endommagé.

🔧 Piezas de aluminio

- Limpie la superficie con un paño suave, seco y limpio.
- Si se adhiere humedad o huellas (sebo cutáneo) al producto, límpielo inmediatamente. Si la humedad o las huellas (sebo cutáneo) permanecen, la pieza de aluminio se oxidará y el pulido o textura quedarán dañados.

🔧 Parti in alluminio

- Pulire con un panno pulito, morbido e asciutto.
- In caso umidità o impronte digitali (sebo cutaneo) aderiscono al prodotto, pulire immediatamente. Se l'umidità o le impronte digitali (sebo cutaneo) rimangono a contatto con la superficie, l'alluminio si ossida e la lucidatura o la superficie potrebbero subire danni.

Instructions to extend the life of product – Anweisungen zur Verlängerung der Nutzungsdauer des Produktes – Instructions pour allonger la durée de vie du produit – Instrucciones para alargar la vida útil del producto – Istruzioni per prolungare la vita utile del prodotto – Instructies om de levensduur van uw product te verlengen

🔧 Onderdeel in aluminium

- Veeg het af met een droge, zachte, schone doek.
- Wanneer er vochtigheid of vingerafdrukken (talg) aan het product kleven, veegt u ze onmiddellijk af. Als er vochtigheid of vingerafdrukken (talg) overblijven, zal het aluminium roesten en de glans en textuur beschadigen.

🔧 Resin part

- Wipe off with a soft cloth dampened with water.
- When it gets dirty, moisten the cloth with thin neutral detergent. Use a damp cloth to wipe off detergent completely. Wipe dry with a dry cloth.

🔧 Kunstharzteil

- Wischen Sie den Bereich mit einem weichen Tuch ab, das mit Wasser befeuchtet wurde.
- Wenn er schmutzig wird, befeuchten Sie das Tuch mit einem verdünnten neutralen Reinigungsmittel. Verwenden Sie ein feuchtes Tuch, um das Reinigungsmittel vollständig abzuwischen. Mit einem trockenen Tuch trockenwischen.

🔧 Éléments en résine

- Essuyez à l'aide d'un chiffon doux imbibé d'eau.
- En cas de salissures, humidifiez le chiffon à l'aide d'un détergent neutre. Utilisez un chiffon humide pour éliminer le détergent. Séchez à l'aide d'un chiffon sec.

🔧 Piezas de resina

- Limpie la superficie con un paño suave humedecido en agua.
- Si se ensucia, humedezca el paño en detergente neutro. Use un paño húmedo para eliminar cualquier resto de detergente. Seque la superficie con un paño seco.

🔧 Parti in resina

- Pulire con un panno morbido inumidito con acqua.
- In presenza di sporco, inumidire il panno con un detergente neutro diluito. Utilizzare un panno umido per rimuovere completamente il detergente. Pulire con un panno asciutto.

🔧 Onderdeel in hars

- Veeg af met een zachte doek die bevochtigd werd met water.
- Wanneer het vuil wordt, bevochtigt u de doek met een verdund neutraal reinigingsmiddel. Gebruik een bevochtigde doek om het reinigingsmiddel volledig weg te vegen. Wrijf droog met een droge doek.

■ 5 legs – 5 Beine – 5 pieds – 5 patas – 5 gambe – 5 poten

- GB Aluminium armrest (option)
- D Aluminium-Armlehne (optional)
- F Accoudoir en aluminium (en option)
- E Reposabrazos de aluminio (opcional)
- I Bracciolo in alluminio (opzionale)
- NL Armleuning in aluminium (optioneel)

- GB Seat
- D Sitz
- F Siège
- E Asiento
- I Seduta
- NL Zitting

- GB Backrest
- D Rückenlehne
- F Dossier
- E Respaldo
- I Schienale
- NL Rugleuning

- GB Gas lift
- D Gasfeder
- F Ressort à gaz
- E Pistón de gas
- I Pistone a gas
- NL Gasveer

- GB Base
- D Trägerbasis
- F Base de support
- E Base de soporte
- I Base di sostegno
- NL Kruisvoet

- GB Caster
- D Rollen
- F Roulette
- E Rueda
- I Rotella
- NL Zwenkwiel

- GB * Aluminium armrests are options.
- D * Aluminium-Armlehnen sind optional.
- F * Accoudoirs en aluminium en option.
- E * Los reposabrazos de aluminio son opcionales.
- I * I braccioli in alluminio sono opzionali.
- NL * Armleuningen in aluminium zijn optioneel.



- GB Top frame
- D Oberer Rahmen
- F Cadre supérieur
- E Bastidor superior
- I Telaio superiore
- NL Bovenframe

- GB Seat height adjustment lever
- D Hebel zum Verstellen der Sitzhöhe
- F Levier de réglage de hauteur du siège
- E Palanca de ajuste de la altura del asiento
- I Leva di regolazione dell'altezza della seduta
- NL Verstelhendel zithoogte

- GB Main frame
- D Hauptrahmen
- F Cadre inférieur
- E Bastidor principal
- I Telaio principale
- NL Hoofdfame

- GB Smart slide operation lever
- D Smart-Slide-Bedienhebel
- F Levier de commande latéral
- E Palanca de deslizamiento inteligente
- I Leva di funzionamento scorrimento intelligente
- NL Slimme schuif- verstelhendel



■ 4 auto-returning legs – 4 Beine mit automatischer Rückkehrfunktion –
 Modèle 4 pieds avec retour automatique – 4 patas con retorno automático –
 4 gambe con auto-ritorno – 4 automatisch terugkerende poten



GB * Resin armrests and aluminium armrests are options.

D * Kunstharz-Armlehnen und Aluminium-Armlehnen sind optional.

F * Accoudoirs en résine et accoudoirs en aluminium en option.

E * Los reposabrazos de resina y los reposabrazos de aluminio son opcionales.

I * I braccioli in resina e alluminio sono opzionali.

NL * Armleuningen in hars en armleuningen in aluminium zijn optioneel.

■ High chair – Hoher Stuhl – Chaise haute – Silla taburete – Sedia alta – High chair

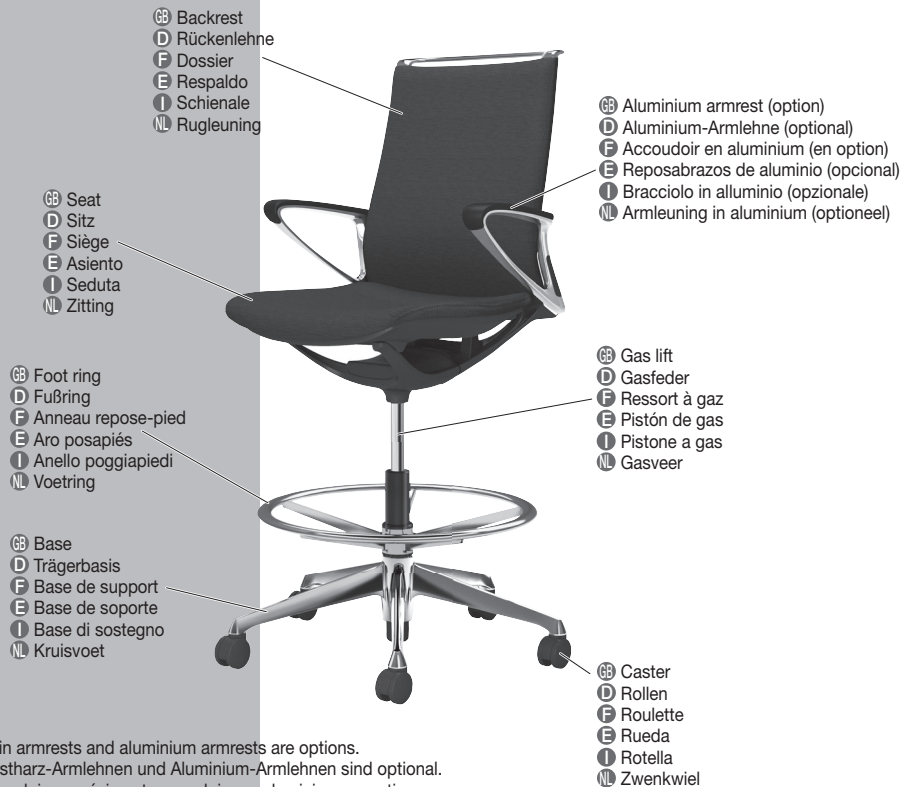

GB * Resin armrests and aluminium armrests are options.
 D * Kunstharz-Armlehnen und Aluminium-Armlehnen sind optional.
 F * Accoudoirs en résine et accoudoirs en aluminium en option.
 E * Los reposabrazos de resina y los reposabrazos de aluminio son opcionales.
 I * I braccioli in resina e alluminio sono opzionali.
 NL * Armleuningen in hars en armleuningen in aluminium zijn optioneel.



Adjustable range – Einstellbarer Bereich – Plage réglable – Rango de ajuste – Intervallo regolabile – Verstelbaar bereik

- Ⓒ * The 4 auto-returning legs do not have a height adjustment function.
- Ⓓ * Die 4 Beine mit automatischer Rückkehrfunktion verfügen über keine Höhenanpassungsfunktion.
- Ⓕ * Les modèles 4 pieds avec retour automatique ne possèdent pas la fonction de réglage de la hauteur.
- Ⓔ * Las 4 patas con retorno automático no tiene función de ajuste de altura.
- Ⓘ * Le 4 gambe con auto-ritorno non hanno una funzione di regolazione dell'altezza.
- Ⓝ * De 4 automatisch terugkerende poten bieden geen functie om de hoogte te verstellen.

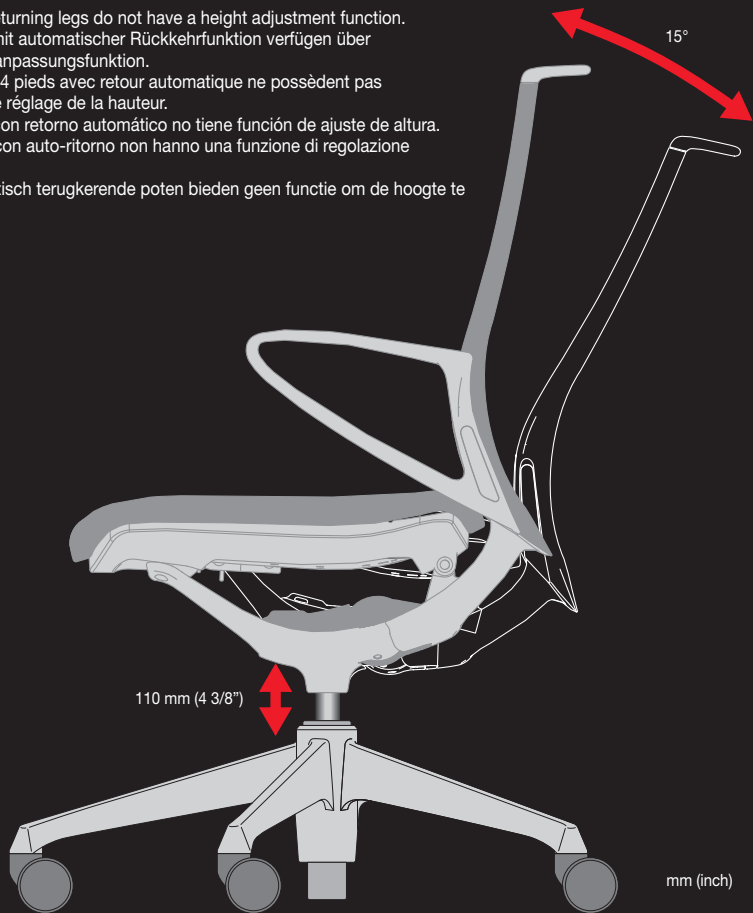

Operation guide – Bedienungsanleitung – Mode d'emploi – Guía de operación – Guida al funzionamento – Bedieningshandleiding

Ⓒ Auto returning function

(4 auto-returning legs only)

The seat automatically returns to the original position when body weight is removed from seat.

A: While you are seated, the seat lowers 25 mm (1").

Ⓓ Automatische Rückkehrfunktion

(Nur 4 Beine mit automatischer Rückkehrfunktion)

Der Sitz kehrt automatisch in die ursprüngliche Position zurück, wenn kein Körpergewicht mehr auf dem Sitz lastet.

A: Wenn Sie sich hinsetzen, senkt sich der Sitz um 25 mm (1").

Ⓕ Fonction retour automatique

(modèles 4 pieds avec retour automatique uniquement)

Le siège revient automatiquement sur sa position originale lorsque l'utilisateur se lève.

A: Lorsque vous vous asseyez, le siège s'abaisse de 25 mm (1").

Ⓔ Función de retorno automático

(solo para modelos de 4 patas con retorno automático)

El asiento regresa a la posición original cuando el cuerpo se levanta de la silla.

A: Mientras está sentado, el asiento baja 25 mm (1").

Ⓘ Funzione di ritorno automatico

(solo per le 4 gambe con auto-ritorno)

La seduta torna automaticamente in posizione originale quando ci si alza.

A: Quando ci si siede, la seduta si abbassa di 25 mm (1").

Ⓝ Functie voor automatische terugkeer

(Alleen voor modellen met 4 automatisch terugkerende poten)

De zitting keert automatisch terug naar de oorspronkelijke stand bij het verwijderen van het lichaamsgewicht uit de zitting.

A: Wanneer u zit wordt de zitting 25mm (1") lager.

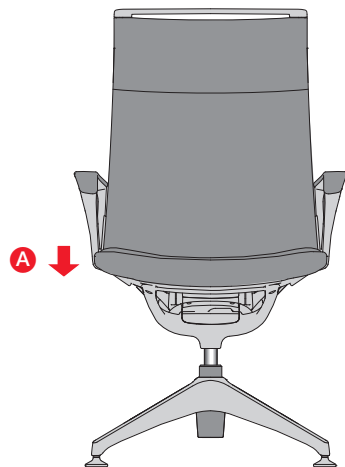
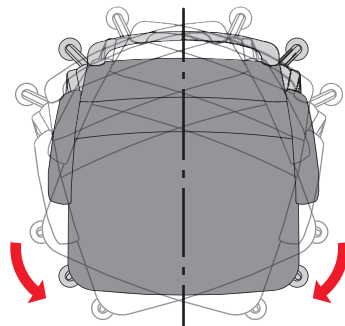

Ⓔ Seat height adjustment

Adjust the seat height using the seat height adjustment lever on the bottom right of the seat. The seat will be lowered if you lift the lever while seated, and it will stop at any position you release the lever. The seat will be raised if you lift the lever while not seated on the seat.

Movable range

5 legs: 110 mm (4 3/8")

High chair: 150 mm (5 7/8")

* Except for 4 auto-returning legs

Ⓓ Einstellen der Sitzhöhe

Passen Sie die Sitzhöhe mit dem Hebel zum Anpassen der Sitzhöhe an, der sich rechts an der Unterseite des Sitzes befindet. Der Sitz wird abgesenkt, wenn Sie den Hebel beim Sitzen anheben, und stoppt an jeder Position, an der Sie den Hebel loslassen. Der Sitz wird angehoben, wenn Sie den Hebel anheben, während Sie nicht auf dem Sitz sitzen.

Einstellbereich

5 Beine: 110 mm (4 3/8")

Hoher Stuhl: 150 mm (5 7/8")

* Mit Ausnahme der 4 Beine mit automatischer Rückkehrfunktion

Ⓕ Réglage de la hauteur du siège

Réglez la hauteur du siège à l'aide du levier de réglage de la hauteur du siège sur la partie inférieure droite du siège. Le siège s'abaissera si vous levez le levier en étant assis, et il s'arrêtera sur la position à laquelle vous relâcherez le levier. Le siège se relèvera si vous levez le levier en n'étant pas assis sur le siège.

Plage de déplacement

5 pieds: 110 mm (4 3/8")

Chaise haute: 150 mm (5 7/8")

* À l'exception des modèles 4 pieds avec retour automatique

Ⓔ Ajuste de la altura del asiento

Ajuste la altura del asiento accionando la palanca situada en la parte inferior derecha del asiento. Si tira de la palanca hacia arriba mientras está sentado, el asiento bajará y se detendrá en el momento en que suelte la palanca. Para subirlo, levántese del asiento y tire de la palanca hacia arriba.

Intervalo de movimiento

5 patas: 110 mm (4 3/8")

Silla taburete: 150 mm (5 7/8")

* Excepto las 4 patas con retorno automático

Ⓓ Regolazione dell'altezza della seduta

Regolare l'altezza della seduta utilizzando la leva di regolazione altezza seduta sotto la seduta sul lato destro. La seduta verrà abbassata sollevando la leva mentre si è seduti e si arresterà in qualsiasi posizione si rilasci la leva. La seduta si alzerà sollevando la leva mentre non si è seduti.

Intervallo di movimento

5 gambe: 110 mm (4 3/8")

Sedia alta: 150 mm (5 7/8")

* Eccetto per le 4 gambe con auto-ritorno

Ⓕ Verstelling van de zithoogte

Verstel de zithoogte met behulp van de verstelhendel die zich rechts onder de zitting bevindt. De zitting zal omlaag gaan als u de hendel opheft wanneer u gaat zitten en zal stoppen op elke positie wanneer u de hendel los laat. De zitting gaat omhoog wanneer u de hendel opheft terwijl u niet zit.

Beweegbaar bereik

5 poten: 110 mm (4 3/8")

High chair: 150 mm (5 7/8")

* Behalve voor 4 automatisch terugkerende poten

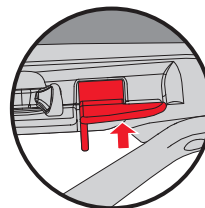

■ 5 legs – 5 Beine – 5 pieds –
5 patas – 5 gambe – 5 poten

■ High chair – Hoher Stuhl – Chaise haute –
Silla taburete – Sedia alta – High chair

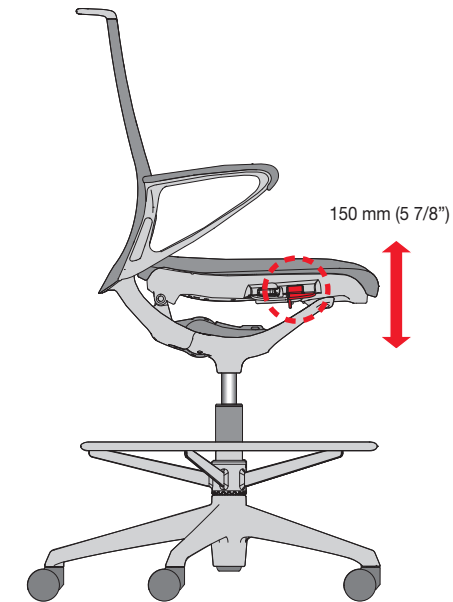
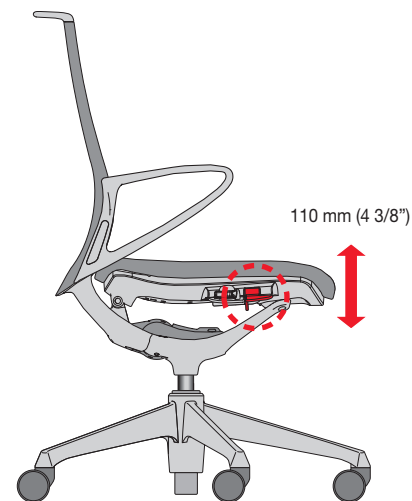

BB Reclining adjustment

The backrest can be fixed at upright. The reclining tension can be increased or decreased.

(Movable range: 15°)

[LOCK]: The reclining is fixed.

[+]: The tension is increased.

[-]: The tension is decreased.

* Except for 4 auto-returning legs

D Einstellen des Kippwinkels

Die Rückenlehne kann in der aufrechten Position fixiert werden. Die Kippfederkraft beim Zurücklehnen kann erhöht oder verringert werden.

(Einstellbereich: 15°)

[LOCK]: Die Rückenlehne ist festgestellt.

[+]: Die Federkraft wird erhöht.

[-]: Die Federkraft wird verringert.

* Mit Ausnahme der 4 Beine mit automatischer Rückkehrfunktion

F Réglage de l'inclinaison

Le dossier peut être fixé en position verticale. Il est possible d'augmenter ou de diminuer la tension d'inclinaison.

(Plage de déplacement : 15°)

[LOCK]: inclinaison est fixe.

[+]: augmentation de la tension.

[-]: réduction de la tension.

* À l'exception des modèles 4 pieds avec retour automatique

E Ajuste de la inclinación

El respaldo puede fijarse en posición vertical. Es posible aumentar o reducir la tensión de inclinación.

(Intervalo de movimiento: 15°)

[LOCK]: inclinación bloqueada.

[+]: aumento de la tensión.

[-]: disminución de la tensión.

* Excepto las 4 patas con retorno automático

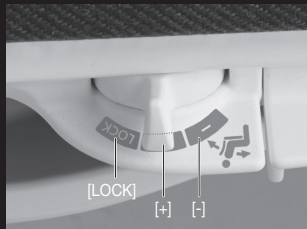

I Regolazione dell'inclinazione

Lo schienale può essere fissato in verticale. La tensione dell'inclinazione può essere aumentata o ridotta.

(Intervallo di movimento: 15°)

[LOCK]: L'inclinazione è fissa.

[+]: La tensione è aumentata.

[-]: La tensione è diminuita.

* Eccetto per le 4 gambe con auto-ritorno

M Verstelling van de kanteling

De rugleuning kan vergrendeld worden in de rechte positie. De kantelweerstand kan verhoogd of verlaagd worden.

(Beweegbaar bereik: 15°)

[LOCK]: de leuning kan niet gekanteld worden.

[+]: hiermee kunt u de weerstand verhogen.

[-]: hiermee kunt u de weerstand verlagen.

* Behalve voor 4 automatisch terugkerende poten

- BB Returning backrest to upright position
- D Zurückführen der Rückenlehne in die aufrechte Position
- F Retour du dossier en position verticale
- E Regreso del respaldo a la posición vertical
- I Riportare lo schienale in posizione verticale
- M De rugleuning weer in de rechte positie plaatsen

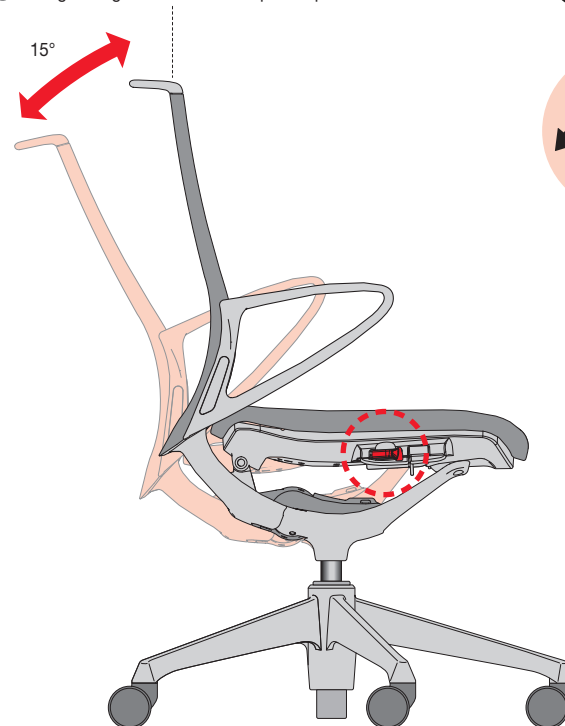
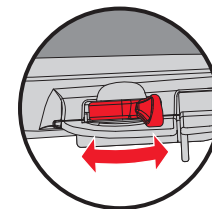

Part attachment and replacement

Part replacement

Damaged or deteriorated parts of this product can be replaced.

Optional parts

The optional parts can be attached to this product.

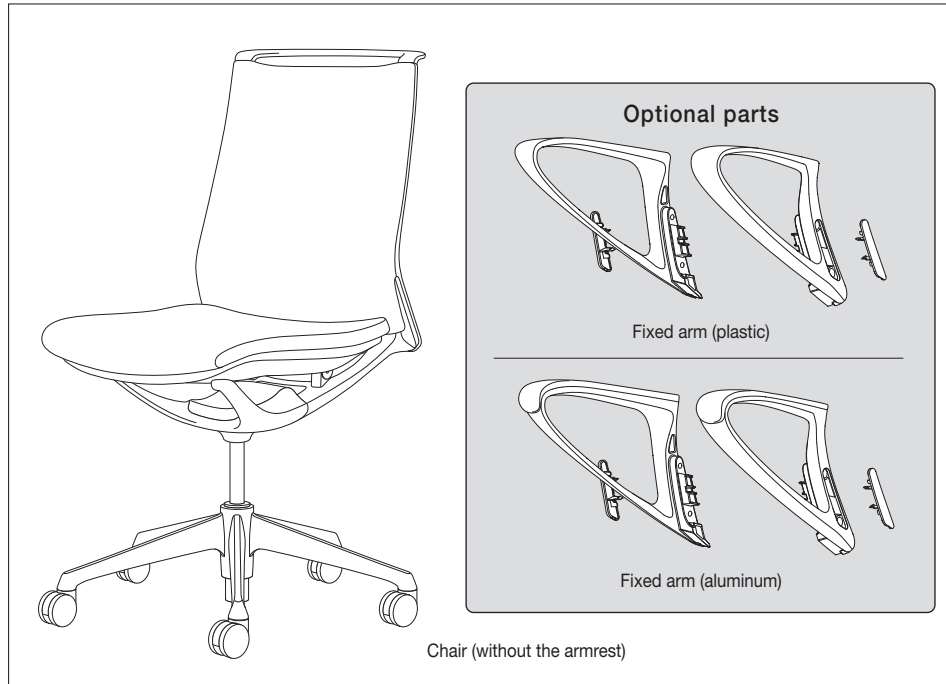

Anbringen und Austauschen der Teile

Austauschen der Teile

Beschädigte oder abgenutzte Teile dieses Produktes können ausgetauscht werden.

Optionale Teile

Die optionalen Teile können an dieses Produkt angebracht werden.

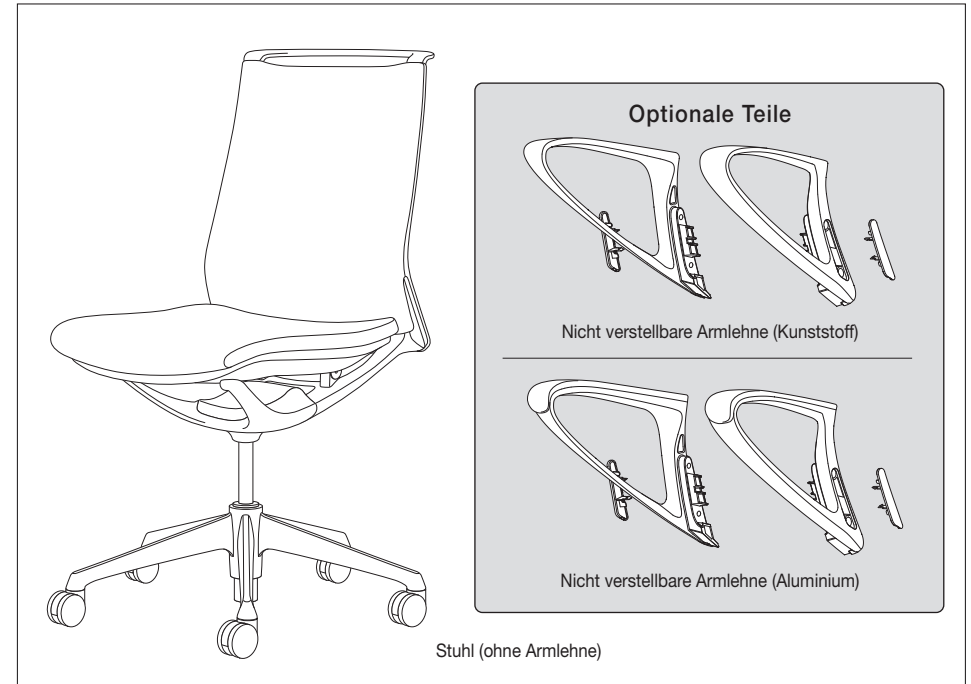

La fixation et le remplacement de pièces

Remplacement de pièces

Il est possible de remplacer les pièces de ce produit qui sont endommagées ou détériorées.

Pièces en option

Ce produit peut être équipé de pièces en option.

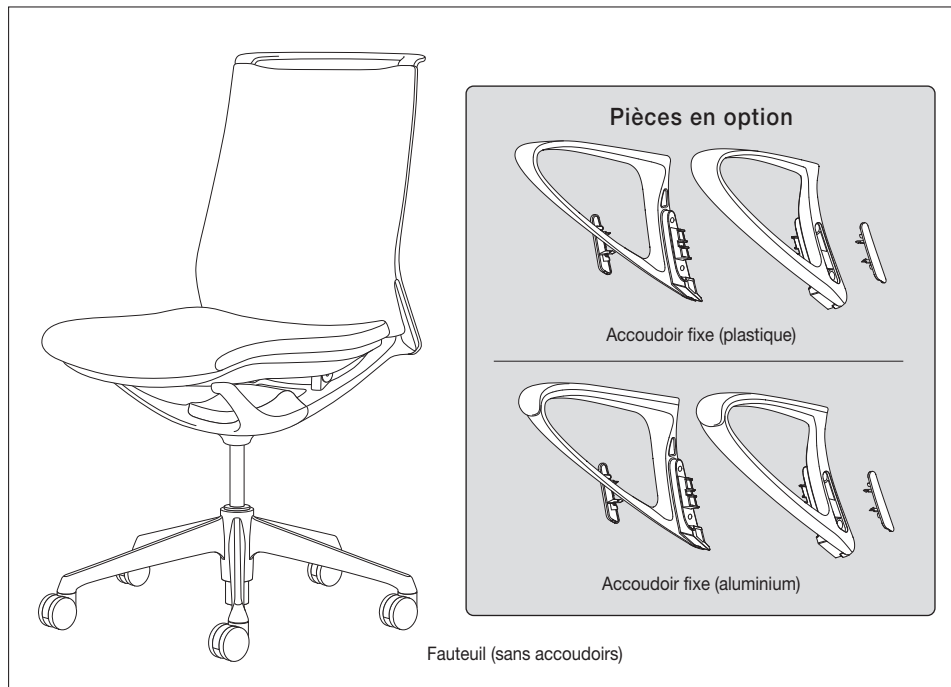

Fijación y sustitución de piezas

Sustitución de piezas

Las piezas de este producto dañadas o deterioradas pueden sustituirse.

Piezas opcionales

Es posible instalar piezas opcionales en este producto.

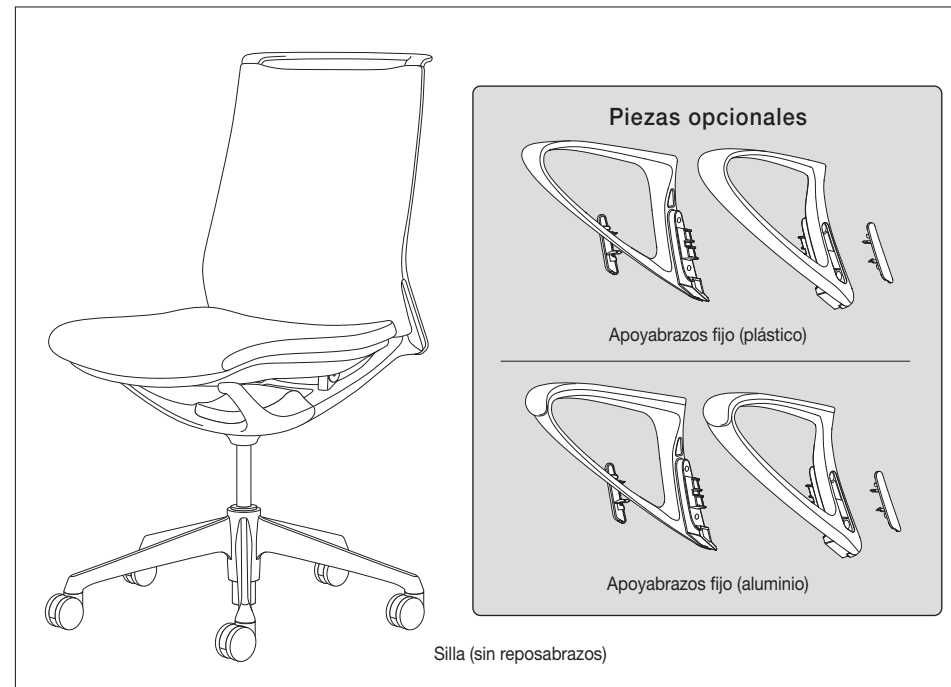

Montaggio e sostituzione delle parti

Sostituzione delle parti

Le parti danneggiate o deteriorate di questo prodotto possono essere sostituite.

Parti opzionali

Le parti opzionali possono essere montate su questo prodotto.

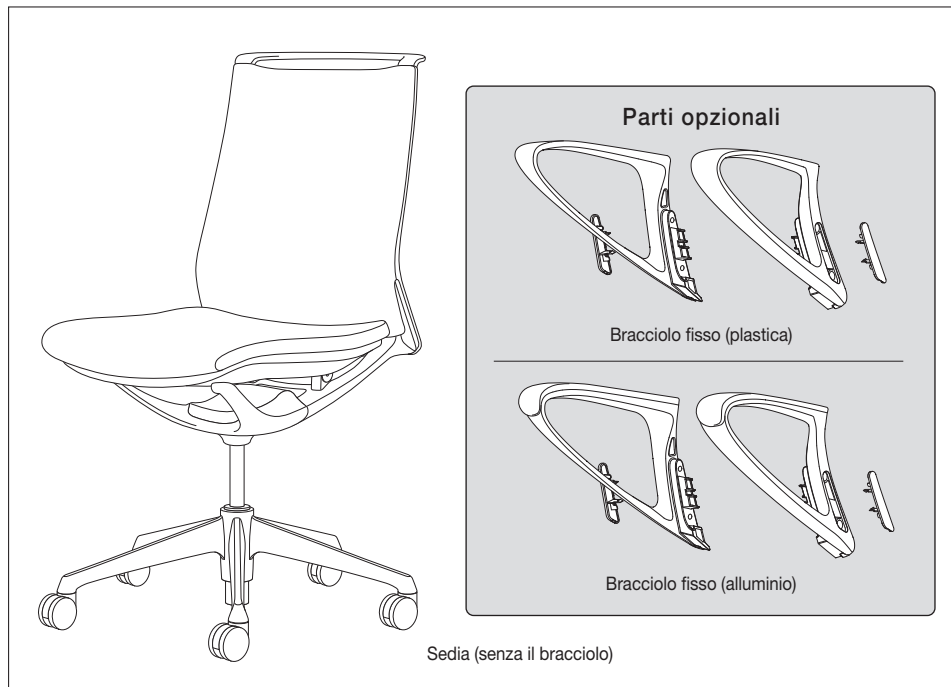

Bevestiging en vervanging van onderdelen

Vervanging van onderdelen

Beschadigde of versleten onderdelen van dit product kunnen vervangen worden.

Optionele onderdelen

Er kunnen optionele onderdelen bevestigd worden aan dit product.

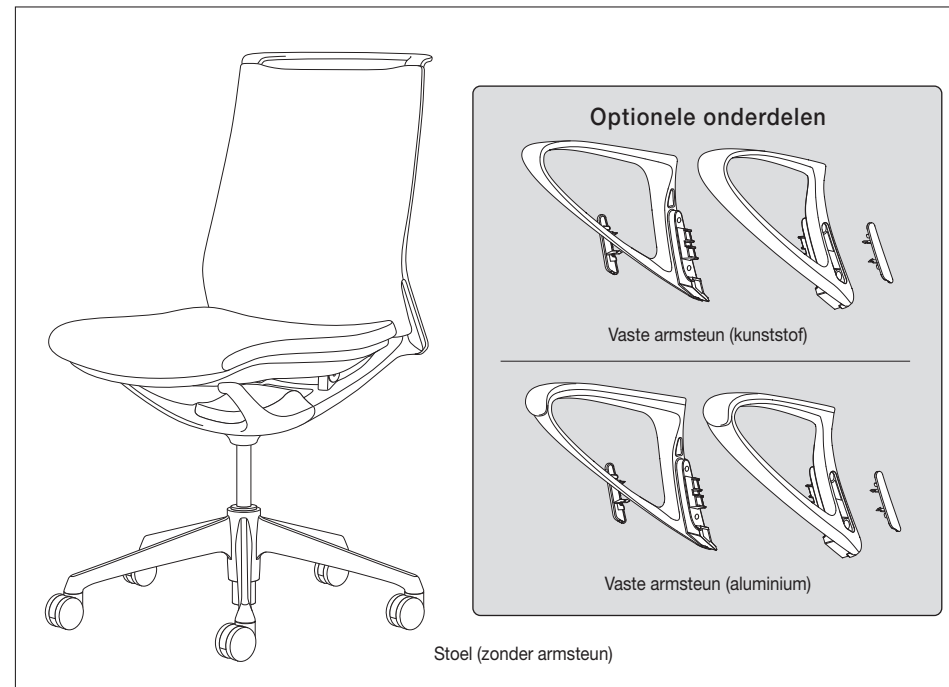

Materials

Part		Materials			
Structural parts	Backrest	Top frame	Aluminium type	Metal (aluminum) >ADC<	Mirror finishing
			Resin type	Glass-reinforced polyamide >PA-GF<	—
	Seat	Main frame	Common for all models	Glass-reinforced polyamide >PA-GF<	—
		Inner shell	Common for all models	Polypropylene >PP<	—
	Frame			Glass-reinforced polyamide >PA-GF<	—
	Mechanism	Body	Common for all models	Metal (aluminum) >ADC<	Polyester coating
				Polypropylene >PP<	—
	Base	Body	5-leg type	Metal (aluminum) >ADC<	Mirror finishing
			4-leg type	Metal (aluminum) >ADC<	Mirror finishing
			High chair type	Metal (aluminum) >ADC<	Mirror finishing
		Foot ring	High chair type	Metal (steel)	Chrome-plated
	Armrest	Body	Resin type	Glass-reinforced polyamide >PA-GF<	—
			Aluminium type	Metal (aluminum) >ADC<	Mirror finishing
Pad		Aluminium type	Thermoplastic polyurethane elastomer	—	
Covering material	Inner mesh		Common for all models	Polyester	—
	Cloth	Plain	Polyester	—	
		Mix	Polyester	—	
		Herringbone	Acrylic	—	
Leather upholstery			Leather (bull leather)	—	
Cushion material	Seat		Common for all models	Polyurethane form	—

* > XX < indicates the materials of the parts. This information is useful for recycling.

* Please understand that product specifications might change without prior notification due to improvements made to the product.

Troubleshooting

Problem	Check	Solution	Page
The seat cannot be lifted up.	Are you sitting on the seat when adjusting the seat height?	Adjust the seat height while not seated on the seat.	25
	Is the seat height in its highest position?	The seat cannot be lifted up beyond the highest position.	25
The seat cannot be lowered.	Are you sitting on the front edge of the seat?	Sit in the center of the seat while adjusting.	25
	Is the seat height in the lowest position?	The seat cannot be lowered beyond the lowest position.	25
The backrest does not recline.	Is the smart slide operation lever on the bottom right of the seat set to the [LOCK] position?	Set the smart slide operation lever to [+] or [-].	27, 28
	Is the smart slide operation lever on the bottom right of the seat set to the [+] position?	Set the smart slide operation lever to [-].	27, 28
Casters do not move smoothly.	Are they tangled with lint or wool?	Remove lint or wool or replace the casters.	*
Casters are slippery.	Are you using hard casters on hard surface floors such as a plastic tile floor?	Use soft casters for hard floors.	*
Chair makes noise.	-	Visit a retail shop or the nearest branch.	*

* Please contact an official dealer.

D Materialien

		Teil	Materialien	
Bauteile	Rückenlehne	Oberer Rahmen	Aluminiumtyp	Glasfaserverstärktes Polyamid >PA-GF< Hochglanzpolitur
			Kunstharztyp	Glasfaserverstärktes Polyamid >PA-GF< –
		Hauptrahmen	Bei allen Modellen	Glasfaserverstärktes Polyamid >PA-GF< –
	Sitz	Innere Schale	Bei allen Modellen	Polypropylen >PP< –
		Rahmen	Bei allen Modellen	Glasfaserverstärktes Polyamid >PA-GF< –
	Mechanismus	Hauptteil	Bei allen Modellen	Metall (Aluminium) >ADC< Polyesterbeschichtung
		Abdeckung		Polypropylen >PP< –
	Trägerbasis	Hauptteil	Typ mit 5 Beinen	Metall (Aluminium) >ADC< Hochglanzpolitur
			Typ mit 4 Beinen	Metall (Aluminium) >ADC< Hochglanzpolitur
			Typ Hoher Stuhl	Metall (Aluminium) >ADC< Hochglanzpolitur
		Fußring	Typ Hoher Stuhl	Metall (Stahl) Verchromt
	Armlehne	Hauptteil	Kunstharztyp	Glasfaserverstärktes Polyamid >PA-GF< –
			Aluminiumtyp	Metall (Aluminium) >ADC< Hochglanzpolitur
Polster		Aluminiumtyp	Thermoplastisches Polyurethan-Elastomer –	
Überzugmaterial	Inneres Gewebe		Bei allen Modellen	Polyester –
	Stoff	Einfach		Polyester –
		Mischgewebe		Polyester –
		Fischgrätenmuster		Acrylfaser –
Lederpolsterung			Leder (Rindsleder) –	
Polstermaterial	Sitz		Bei allen Modellen	Polyurethanschaum –

* > XX < verweist auf das Material der Teile. Diese Informationen sind nützlich für das Recycling.

* Beachten Sie bitte, dass sich die Produktspezifikationen ohne vorherige Ankündigung aufgrund von Verbesserungen an dem Produkt ändern können.

D Fehlersuche

Problem	Überprüfen	Lösung	Seite
Der Sitz lässt sich nicht anheben.	Sitzen Sie auf dem Sitz, während Sie die Sitzhöhe einstellen?	Stellen Sie die Sitzhöhe ein, während Sie nicht auf dem Sitz sitzen.	25
	Ist die Sitzhöhe in ihrer höchsten Position?	Der Sitz lässt sich nicht über die höchste Position hinaus anheben.	25
Der Sitz lässt sich nicht absenken.	Sitzen Sie auf der Vorderkante des Sitzes?	Setzen Sie sich bei der Einstellung in die Mitte des Sitzes.	25
	Ist die Sitzhöhe in ihrer niedrigsten Position?	Der Sitz lässt sich nicht über die niedrigste Position hinaus absenken.	25
Die Rückenlehne lässt sich nicht kippen.	Ist der Smart-Slide-Bedienhebel an der rechten Unterseite des Sitzes auf die Position [LOCK] eingestellt?	Stellen Sie den Smart-Slide-Bedienhebel auf [+] oder [-] ein.	27, 28
	Ist der Smart-Slide-Bedienhebel an der rechten Unterseite des Sitzes auf die Position [+] eingestellt?	Stellen Sie den Smart-Slide-Bedienhebel auf [-] ein.	27, 28
Die Rollen bewegen sich nicht leicht.	Haben sich Fusseln oder Fäden um die Rollen gewickelt?	Entfernen Sie Fusseln und Fäden oder ersetzen Sie die Rollen.	*
Die Rollen rutschen.	Verwenden Sie harte Rollen auf harten Böden, wie Kunststoffbelägen?	Verwenden Sie weiche Rollen für harte Böden.	*
Der Stuhl macht Geräusche.	-	Wenden Sie sich an einen Händler oder die nächste Zweigstelle.	*

* Wenden Sie sich an einen offiziellen Händler.

F Matériaux

		Pièce	Matériaux	
Pièces structurelles	Dossier	Cadre supérieur	Modèle en aluminium	Métal (aluminium) >ADC< Finition brillante
			Modèle en résine	Polyamide renforcé de verre >PA-GF< —
	Siège	Cadre inférieur	Commune à tous les modèles	Polyamide renforcé de verre >PA-GF< —
				Coque intérieure
	Mécanisme	Corps	Commune à tous les modèles	Polyamide renforcé de verre >PA-GF< —
				Revêtement
	Base de support	Corps	Modèle 5 pieds	Métal (aluminium) >ADC< Finition brillante
			Modèle 4 pieds	Métal (aluminium) >ADC< Finition brillante
			Modèle chaise haute	Métal (aluminium) >ADC< Finition brillante
	Accoudoir	Corps	Modèle chaise haute	Métal (acier) Métal chromé
			Modèle en résine	Polyamide renforcé de verre >PA-GF< —
		Dossier	Modèle en aluminium	Métal (aluminium) >ADC< Finition brillante
	Matériel de revêtement	Mailles internes	Commune à tous les modèles	Élastomère de polyuréthane thermoplastique —
			Plein	Polyester —
Tissu		Mélange	Polyester —	
		Chevron	Acrylique —	
Garniture en cuir		Cuir (cuir de taureau) —		
Matériau de rembourrage	Siège	Commune à tous les modèles	Cadre en polyuréthane —	

* > XX < indique les matériaux des différentes pièces. Cette information est utile pour le recyclage.

* Veuillez comprendre que les spécifications des produits peuvent changer sans notification préalable en raison des améliorations apportées au produit.

F Dépannage

Problème	Vérifiez	Solution	Page
Impossibilité de relever le siège.	Êtes-vous assis sur le siège lors du réglage de la hauteur du siège ?	Réglez la hauteur du siège en n'étant pas assis sur le siège.	25
	La hauteur du siège est-elle à sa position la plus haute ?	Le siège ne peut pas être élevé au-delà de la position la plus haute.	25
Impossibilité d'abaisser le siège.	Êtes-vous assis sur le bord avant du siège ?	Veillez vous asseoir au centre du siège lors du réglage.	25
	La hauteur du siège est-elle à sa position la plus basse ?	Le siège ne peut pas s'abaisser au-delà de sa position la plus basse.	25
Impossibilité d'incliner le dossier.	Le levier de commande latéral, situé en dessous à droite du siège, est-il en position [LOCK] ?	Réglez le levier de commande latéral sur [+] ou [-].	27, 28
	Le levier de commande latéral, situé en dessous à droite du siège, est-il en position [+] ?	Réglez le levier de commande latéral sur [-].	27, 28
Les roulettes ne fonctionnent pas bien.	Sont-elles emmêlées avec des peluches ou de la laine ?	Retirez les peluches ou la laine, ou remplacez les roulettes.	*
Les roulettes sont glissantes.	Utilisez-vous des roulettes rigides sur des sols durs comme des dalles de plastique ?	Utilisez des roulettes souples pour sols durs.	*
Le fauteuil fait du bruit.	-	Visitez un magasin de détail ou la succursale la plus proche.	*

* Veuillez contacter un distributeur agréé.

E Materiales

Pieza		Materiales			
Piezas estructurales	Respaldo	Bastidor superior	Aluminio	Metal (aluminio) >ADC<	Acabado en espejo
			Resina	Poliamida reforzada con fibra de vidrio >PA-GF<	—
		Bastidor principal	Común para todos los modelos	Poliamida reforzada con fibra de vidrio >PA-GF<	—
	Asiento	Almohadilla interior	Común para todos los modelos	Polipropileno >PP<	—
		Cuadro		Poliamida reforzada con fibra de vidrio >PA-GF<	—
	Mecanismo	Base	Común para todos los modelos	Metal (aluminio) >ADC<	Revestimiento de poliéster
		Cubierta		Polipropileno >PP<	—
	Base de soporte	Base	5 patas	Metal (aluminio) >ADC<	Acabado en espejo
			4 patas	Metal (aluminio) >ADC<	Acabado en espejo
			Silla taburete	Metal (aluminio) >ADC<	Acabado en espejo
		Aro posapiés	Silla taburete	Metal (acero)	Cromado
	Reposabrazos	Base	Resina	Poliamida reforzada con fibra de vidrio >PA-GF<	—
			Aluminio	Metal (aluminio) >ADC<	Acabado en espejo
		Cubierta	Aluminio	Elastómero de poliuretano termoplástico	—
Material de revestimiento	Malla interna		Común para todos los modelos	Poliéster	—
	Tela	Normal		Poliéster	—
		Mixto		Poliéster	—
		Zigzag		Acrílico	—
Tapicería de cuero				Cuero (vacuno)	—
Material de las almohadillas	Asiento		Común para todos los modelos	Espuma de poliuretano	—

* > XX < indica los materiales de las piezas. Esta información resulta útil para el reciclaje.

* Comprenda que las especificaciones del producto pueden cambiar sin previo aviso debido a mejoras incorporadas.

E Solución de problemas

Problema	Comprobación	Solución	Página
El asiento no puede subirse.	¿Está sentado en la silla cuando ajusta su altura?	Ajuste la altura del asiento sin estar sentado en la silla.	25
	¿Se encuentra el asiento en su posición más alta?	El asiento no puede subirse por encima de la posición más alta.	25
El asiento no puede bajarse.	¿Está sentado en el borde delantero del asiento?	Siéntese en el centro del asiento durante el ajuste.	25
	¿Se encuentra el asiento en su posición más baja?	El asiento no puede bajarse por debajo de la posición más baja.	25
El respaldo no se reclina.	¿Está la palanca de deslizamiento inteligente de la parte inferior derecha de la silla en la posición [LOCK]?	Sítue la palanca de deslizamiento inteligente en [+] o [-].	27, 28
	¿Está la palanca de deslizamiento inteligente de la parte inferior derecha de la silla en la posición [+]?	Sítue la palanca de deslizamiento inteligente en [-].	27, 28
Las ruedas no giran con suavidad.	¿Hay pelusa o hilos atrapados en las ruedas?	Extraiga la pelusa o hilos, o sustituya las ruedas.	*
Las ruedas patinan.	¿Está utilizando ruedas duras sobre suelos duros, como por ejemplo de baldosas plásticas?	Utilice ruedas blandas para suelos duros.	*
La silla hace ruido.	-	Visite una tienda o la filial más cercana de la marca.	*

* Póngase en contacto con un distribuidor oficial.

1 **Materiali**

		Parte	Materiali		
Parti strutturali	Schienale	Telaio superiore	Tipo di alluminio	Metallo (alluminio) >ADC<	Finitura a specchio
			Tipo di resina	Poliammide rinforzato in fibre di vetro >PA-GF<	—
		Telaio principale	Comune per tutti i modelli	Poliammide rinforzato in fibre di vetro >PA-GF<	—
	Seduta	Struttura interna	Comune per tutti i modelli	Polipropilene >PP<	—
		Telaio		Poliammide rinforzato in fibre di vetro >PA-GF<	—
	Meccanismo	Corpo	Comune per tutti i modelli	Metallo (alluminio) >ADC<	Rivestimento in poliestere
		Copertura		Polipropilene >PP<	—
	Base di sostegno	Corpo	Tipo con 5 gambe	Metallo (alluminio) >ADC<	Finitura a specchio
			Tipo con 4 gambe	Metallo (alluminio) >ADC<	Finitura a specchio
			Tipo sedia alta	Metallo (alluminio) >ADC<	Finitura a specchio
		Anello poggiapiedi	Tipo sedia alta	Metallo (acciaio)	Rivestimento cromato
	Bracciolo	Corpo	Tipo di resina	Poliammide rinforzato in fibre di vetro >PA-GF<	—
Tipo di alluminio			Metallo (alluminio) >ADC<	Finitura a specchio	
Pad		Tipo di alluminio	Elastomero poliuretano termoplastico	—	
Materiale rivestimento	Rete interna		Comune per tutti i modelli	Poliestere	—
	Tessuto	Tinta unita		Poliestere	—
		Misto		Poliestere	—
		Disegno a spina di pesce		Acrilico	—
Rivestimento in pelle			Pelle (pelle di bovino)	—	
Materiale imbottitura	Seduta	Comune per tutti i modelli	Forma in poliuretano	—	

* > XX < indica i materiali delle parti. Queste informazioni sono utili per il riciclaggio.

* Le specifiche del prodotto sono soggette a modifiche senza preavviso a scopo di migliorare il prodotto.

1 **Risoluzione dei problemi**

Problema	Verificare	Soluzione	Pagina
Non è possibile alzare la seduta.	È stata mantenuta la posizione seduta durante la regolazione dell'altezza della seduta?	Regolare l'altezza della seduta senza sedersi sulla sedia.	25
	L'altezza della sedia è già nella posizione più alta?	Non è possibile alzare la seduta oltre la posizione massima.	25
Non è possibile abbassare la seduta.	Si è seduti nella parte anteriore della seduta?	Sedersi al centro durante la regolazione della seduta.	25
	L'altezza della sedia è già nella posizione più bassa?	Non è possibile abbassare la seduta oltre la posizione minima.	25
Lo schienale non si reclina.	La leva di funzionamento scorrimento intelligente in basso a destra del sedile è sulla posizione [LOCK]?	Impostare la leva di funzionamento scorrimento intelligente su [+] o [-].	27, 28
	La leva di funzionamento scorrimento intelligente in basso a destra del sedile è sulla posizione [+]?	Impostare la leva di funzionamento scorrimento intelligente su [-].	27, 28
Le rotelle non si muovono in modo uniforme.	Vi sono fili di garza o lana impigliati?	Rimuovere eventuali fili di garza o lana o sostituire le rotelle.	*
Le rotelle scivolano.	Vengono utilizzate rotelle dure su pavimenti duri, ad esempio piastrelle?	Utilizzare rotelle morbide per pavimenti duri.	*
La sedia produce rumore.	-	Rivolgersi a un negozio o alla filiale più vicina.	*

* Contattare un rivenditore autorizzato.

NL **Materialen**

Onderdeel		Materialen				
Onderdelen van de constructie	Rugleuning	Bovenframe	Aluminiumtype	Metaal (aluminium) >ADC<	Spiegelafwerking	
			Kunstharttype	Glasversterkte polyamide >PA-GF<	—	
	Zitting	Hoofdframe	Gemeenschappelijk voor alle modellen	Glasversterkte polyamide >PA-GF<	—	
				Polypropyleen >PP<	—	
	Mechanisme	Frame	Gemeenschappelijk voor alle modellen	Glasversterkte polyamide >PA-GF<	—	
				Deksel	Metaal (aluminium) >ADC<	Polyestercoating
	Basissteun	Frame	Gemeenschappelijk voor alle modellen	5-potig type	Metaal (aluminium) >ADC<	Spiegelafwerking
				4-potig type	Metaal (aluminium) >ADC<	Spiegelafwerking
				High-chair-type	Metaal (aluminium) >ADC<	Spiegelafwerking
		Voetring	High-chair-type	Metaal (staal)	Verchroomd	
	ArMLEuning	Frame	Gemeenschappelijk voor alle modellen	Kunstharttype	Glasversterkte polyamide >PA-GF<	—
				Aluminiumtype	Metaal (aluminium) >ADC<	Spiegelafwerking
		Pad	Aluminiumtype	Elastomeer van thermoplastisch polyurethaan	—	
	Bekleding	Binnenste gaas		Gemeenschappelijk voor alle modellen	Polyester	—
Stof		Effen		Polyester	—	
		Gemengd		Polyester	—	
		Visgraatmotief		Acryl	—	
Lederen bekleding		Leer (stierenleer)		—		
Kussen	Zitting	Gemeenschappelijk voor alle modellen	Polyurethaanschuim	—		

* > XX < wijst op het materiaal van de onderdelen. Deze informatie is nuttig voor recycling.

* Houd er rekening mee dat de productspecificaties zonder voorafgaande kennisgeving kunnen wijzigen wegens verbeteringen die aan het product zijn aangebracht.

NL **Problemen oplossen**

Probleem	Controleer	Oplossing	Pagina
De zitting gaat niet omhoog.	Zit u op de zitting wanneer u de zithoogte verstelt?	Verstel de zithoogte terwijl u niet op de zitting zit.	25
	Staat de zitting in de hoogste stand?	De zitting kan niet hoger dan de hoogste stand worden gezet.	25
De zitting gaat niet omlaag.	Zit u op de voorrand van de zitting?	Neem plaats in het midden van de zitting wanneer u de stand van de zitting verstelt.	25
	Staat de zitting in de laagste stand?	De zitting kan niet lager dan de laagste stand worden gezet.	25
De rugleuning kan niet worden gekanteld.	Staat de slimme schuifverstelhendel aan de rechteronderkant van de zitting op de positie [LOCK]?	Zet de slimme schuifverstelhendel op [+] of [-].	27, 28
	Staat de slimme schuifverstelhendel aan de rechteronderkant van de zitting op de positie [+]?	Zet de slimme schuifverstelhendel op [-].	27, 28
Zwenkwie len rollen niet soepel.	Zitten er pluizen of wolresten tussen?	Verwijder de pluizen of wol, of vervang de zwenkwie len.	*
De zwenkwie len slijpen.	Gebruikt u harde zwenkwie len op een harde vloer zoals een kunststofegelvloer?	Gebruik zachte zwenkwie len op harde vloeren.	*
De stoel maakt lawaai.	-	Ga naar een winkel of het dichtstbijzijnde filiaal.	*

* Neem contact op met een officiële dealer.